

OFFERTA SPECIALE AUTUNNO 2019



*Offerta prolungata fino al
Promotion extended until
31.12.2019*

OFFERTA VALIDA DAL 01.10. AL 30.11.2019 IN ITALIA
PROMOTION VALID FROM 01/10 - 30/11/2019 IN ITALY



Acquista una UNO smart e ricevi le seguenti opzioni gratis!**Purchase a UNO smart and get the following options for free!****Costi di trasporto e imballo inclusi!**
Freight and packaging included!**Nr. Ordine/Order No. M-G1111****La UNO smart è il nostro dispositivo entry level ad ingombro minimo ad alta precisione e di facile uso.**

Ideale per la misurazione durante la produzione e con un ottimo rapporto qualità – prezzo.

The UNO smart is our entry-level machine featuring a small footprint, user-friendly operation and high precision.

It is ideal for measurement during production and has an unbeatable price-performance ratio.

gratis!
for free!**Incluse le seguenti opzioni/Following options included**

- 1 adattatore a scelta tra:
ISO50: ISO, BT, BBT, ANSI, CAT 30 (Nr. Ordine M-R1001) oppure
ISO50: VDI 30 without clamping (Nr. Ordine M-R1023)
- Regolazione manuale fine (Nr. Ordine M-Z1810)

- 1 adapter of your choice:
ISO50: ISO, BT, BBT, ANSI, CAT 30 (Order No. M-R1001) or
ISO50: VDI 30 without clamping (Order No. M-R1023)
- Manual fine adjustment (Order No. M-Z1810)

Offerta speciale: EUR 6.999,–**Special offer: EUR 6.999,–**

Acquista una UNO Premium e ricevi le seguenti opzioni gratis!

Purchase a UNO Premium and get the following options for free!

Costi di trasporto e imballo inclusi!
Freight and packaging included!



Nr. Ordine/Order No. M-G1120

UNO Premium – la soluzione giusta per quasi tutte le applicazioni – presettaggio utensili manuale ad alto livello.
Risultati di misurazione perfetti e trasferimento dati diretto.

UNO Premium – The right solution for almost every user – the highest standard of manual tool presetting. Perfect measuring results and direct data transfer.

gratis!
for free!

Include le seguenti opzioni/Following options included

- Pacchetto Premium-Pro: illuminazione, Edgefinder, Release-by-Touch e armadietto premium comprensivo di ripiano per adattatori a 6 posti (Nr. ordine M-A2040)
Premium pro-package: Tool inspection light, edgefinder, release-by-touch, system cabinet premium incl. adapter tray for 6 tools and adapters (Order No. M-A2040)
- Stampante per etichette (Nr. ordine M-Z1005)
Label printer (Order No. M-Z1005)

- 1 adattatore a scelta tra:
ISO50: ISO, BT, BBT, ANSI, CAT 30 (Nr. Ordine M-R1001) oppure
ISO50: VDI 30 without clamping (Nr. Ordine M-R1023)
1 adapter of your choice:
ISO50: ISO, BT, BBT, ANSI, CAT 30 (Order No. M-R1001) or
ISO50: VDI 30 without clamping (Order No. M-R1023)
- Regolazione di precisione manuale (Nr. ordine M-Z1810)
Manual fine adjustment (Order No. M-Z1810)

Upgrade Pacchetto Tornitura
"Premium turning" package Upgrade
solo/only EUR 2.999,-
Nr. ordine/Order No. M-F1014

Offerta speciale: EUR 12.999,-

Special offer: EUR 12.999,-

UPGRADE KIT 1 – AUTOFOCUS



Nr. Ordine/Order No. M-G1140

Investite solamente EUR 3.499,- in più rispetto alla UNO Premium per ottenere una UNO autofocus 20|40!

Upgrade the UNO Premium to UNO autofocus 20|40 for only EUR 3.499,-

UNO autofocus – Il dispositivo giusto per le misurazioni impegnative. Approfittate delle operazioni completamente automatiche con il mandrino per la misurazione di molti utensili ad un solo livello.

UNO autofocus – The right presetter for demanding measurements. Take advantage of a fully-automatic spindle operation and automatic focussing for measuring multiple cutting edges.

Incluse le seguenti opzioni/Following options included

- | | |
|--|--|
| – Regolazione di precisione dell'asse C motorizzata | – Motorised fine adjustment of the C-axis |
| – Touch Screen da 23" | – 23" touch screen |
| – Indexaggio motorizzato 4 x 90° e 3 x 120° | – 4 x 90° and 3 x 120° motor-driven indexing |
| – Freno pneumatico del mandrino | – Freno pneumatico del mandrino |
| – Bloccaggio utensile sottovuoto | – Vacuum clamping |
| – Mandrino di precisione ISO 50, autofocus con trasduttore di posizione angolare con indexaggio automatico | – SK50 ultra-high precision spindle, autofocus |

UPGRADE KIT 2 – MANDRINO ISS



Nr. Ordine/Order No. M-S1030

Investite solamente EUR 5.999,-* in più rispetto alla UNO Premium autofocus per ottenere un mandrino di precisione universale ISS-U + un adattatore ISS a scelta in più!

Upgrade the UNO Premium to UNO autofocus 20|40 with ISS-U universal high precision spindle and 1 ISS adapter for only EUR 5.999,-*

L'offerta include:

- 1 Mandrino ultra preciso Universale ISS-U con sistema di tiraggio meccanico e riconoscimento automatico dell'adattatore (Nr. ordine M-S1030)
- 1 adattatore ISS standard (eccetto Capto, KM)

Offer includes:

- 1 ISS-U universal ultra-high precision spindle with mechanical clamping system and automatic adapter identification (Order No. M-S1030)
- 1 standard ISS adapter (excl. Capto, KM)

Caratteristiche/Features

- | | |
|---|--|
| – Riconoscimento automatico dell'adattatore | – Automatic adapter identification |
| – Tiraggio meccanico dell'adattatore | – Mechanical pull system |
| – Runout < 0,002 mm | – Runout < 0,002 mm |
| – Indexaggio motorizzato 4 x 90° e 3 x 120° | – 4 x 90° and 3 x 120° motor-driven indexing |
| – Forza di serraggio 20 kN | – Clamping force: 20 kN |

* Il prezzo è valido solo in combinazione con il Kit nr. 1
Price only valid in combination with upgrade kit 1

Con riserva di modifiche tecniche senza preavviso/Technical data subject to change without prior notice
Tutti i prezzi sono al netto di IVA/All prices are net prices
Vengono applicate le nostre Condizioni Generali di Vendita (www.haimer.it/condizioni-general-di-vendita)/Our GTC apply (www.haimer.biz/gtc)

Costi di trasporto e imballo inclusi!
Freight and packaging included!



POWER CLAMP NANO

Macchina per calettamento adatta a piccoli utensili (metallo duro e HSS). Nell'offerta è incluso il dispositivo di raffreddamento ad aria, un adattatore portamandrino, una valigetta HAIMER MILL e 10 mandrini per calettamento standard corti da Ø 6 – 16 mm a scelta.

Shrink fit machine for small tools (Solid carbide and HSS) incl. air cooling, chuck support, HAIMER MILL suitcase set and 10 Standard Shrink fit chucks in Ø 6–16 mm of your choice.



L'offerta include:

- 1 macchina per calettamento Power Clamp Nano per il calettamento orizzontale
- 1 Raffreddamento ad aria (Nr. Ordine 80.164.00)
- 1 adattatore portamandrino scelto fra ISO40, BT40 o HSK-A63
- 10 mandrini per calettamento standard corti nelle misure ISO40, BT40 o HSK-A63 a scelta (Ø 6 – 16 mm)
- 1 Valigetta HAIMER MILL (Nr. Ordine F2004NNH.AK)

Offer includes:

- 1 Shrink fit machine Power Clamp Nano for horizontal shrinking
- 1 air cooling (Order No. 80.164.00)
- 1 chuck support in SK40, BT40 or HSK-A63
- 10 standard Shrink fit chucks in SK40, BT40 or HSK-A63 of your choice (Ø 6–16 mm)
- 1 HAIMER MILL Suitcase set (Order No. F2004NNH.AK)

Dati tecnici/Technical details

Power Clamp Nano

Tensione/Mains voltage	3×400–480 V, 16 A, 13 kW
Utensili/Tools	Metallo duro e HSS/Solid carbide and HSS
Diametro utensili/Tool diameter	3–16 mm
Lunghezza massima/Maximum Length of shrink fit chuck with tool	230 mm
Dimensioni approssimative LxLxA/Dimensions WxDxH	715×600×630 mm
Peso/Weight	75 kg
Nr. ordine/Order No.	80.160.00.3_D

Offerta speciale: EUR 6.999,–

Special offer: EUR 6.999,–



POWER CLAMP ECONOMIC PLUS NG

Macchina per calettamento ad alte prestazioni (metallo duro e HSS) inclusi carrello, una valigetta HAIMER MILL e 10 mandrini per calettamento standard corti nei Ø 6–32 mm a scelta.

- Con bobina intelligente NG
- Versione ad un solo posto
- Con raffreddamento integrato a contatto
- incl. 1 supporto portamandrini
- incl. 1 anello portamandrino
- Incl. Cooling Manager

High performance shrink fit machine for all tools (Solid carbide and HSS) incl. system cart, HAIMER MILL suitcase set and 10 short Standard Shrink fit chucks in Ø 6–32 mm of your choice.

- With intelligent NG coil
- Single chuck version
- With integrated contact cooling
- With 1 base holder
- With 1 chuck support
- Incl. Cooling Manager



L'offerta include:

- 1 macchina per calettamento Power Clamp Economic Plus NG
- 10 mandrini per calettamento standard corti nelle misure ISO40, BT40 o HSK-A63 a scelta (Ø 6–32 mm)
- 1 Valigetta HAIMER MILL (Nr. Ordine F2004NNH.AK)

Offer includes:

- 1 Shrink fit machine Power Clamp Economic Plus NG
- 10 short Standard Shrink fit chucks in SK40, BT40 or HSK-A63 of your choice (Ø 6–32 mm)
- 1 HAIMER MILL Suitcase set (Order No. F2004NNH.AK)

Dati tecnici/Technical details

Power Clamp Economic Plus NG

Tensione/Mains voltage	3x400–480 V, 16 A, 13 kW
Utensili/Tools	Metallo duro e HSS/ Solid carbide and HSS
Diametro utensili/Tool diameter	3–32 mm
Lunghezza massima/Maximum Length of shrink fit chuck with tool	570 mm
Dimensioni approssimative LxLxA/Dimensions WxDxH	800x600x990 mm
Peso/Weight	112 kg
Nr. ordine/Order No.	80.110.01NG.3

Upgrade carrello
Upgrade system cart
solo/only EUR 1.200,–

Offerta speciale: EUR 11.399,–

Special offer: EUR 11.399,–

**PROMOZIONE MACCHINA PER IL CALETTAMENTO
POWER CLAMP COMFORT i4.0
PROMOTION POWER CLAMP COMFORT i4.0**



Macchina per calettamento ad alte prestazioni (metallo duro e HSS) inclusi scanner manuale, carrello, una valigetta HAIMER MILL e 10 mandrini per calettamento standard corti nei Ø 6–32 mm a scelta.

- Con connettività di rete e industry 4.0 ready
- Con display touch di 7" e nuovo software intuitivo
- Con bobina intelligente NG
- Piatto rotante con 3 stazioni
- Con raffreddamento a contatto integrato
- Incluso Cooling Manager
- Incluso supporto portautensili per piatto rotante
- Inclusi ripiani girevoli
- Scanner per la lettura dei parametri di calettamento di codici Data-Matrix per un calettamento automatizzato
- Indicatori a led TME (opzionale)

High performance shrink fit machine for all tools (Solid carbide and HSS) incl. manual scanner, system cart, HAIMER MILL suitcase set and 10 short Standard Shrink fit chucks in Ø 6–32 mm of your choice.

- Network-compatible and industry 4.0-ready
- With 7"-Touch-Display and new intuitive software
- With intelligent NG coil
- Rotary table with 3 stations
- With integrated contact cooling
- Incl. Cooling Manager
- With 1 chuck support for rotary table
- With craning boxes
- Scanner to readout shrinking parameters from Data-Matrix codes for easiest automatic shrinking
- TME Cooling System (optional)



L'offerta include:

- 1 macchina per calettamento Power Clamp Comfort i4.0
- 1 scanner manuale (Nr. Ordine 80.185.01)
- 1 carrello (Nr. ordine 80.124.00.4)
- 10 mandrini per calettamento standard corti nelle misure ISO40, BT40 o HSK-A63 a scelta (Ø 6–32 mm)
- 1 Valigetta HAIMER MILL (Nr. Ordine F2004NNH.AK)

Offer includes:

- 1 Shrink fit machine Power Clamp Comfort i4.0
- 1 hand scanner (Order No. 80.185.01)
- 1 System cart (Order No. 80.124.00.4)
- 10 short Standard Shrink fit chucks in SK40, BT40 or HSK-A63 of your choice (Ø 6–32 mm)
- 1 HAIMER MILL Suitcase set (Order No. F2004NNH.AK)

Dati tecnici/Technical details

Power Clamp Comfort i4.0

Tensione/Mains voltage	3x400–480 V, 16 A, 13 kW
Utensili/Tools	Metallo duro e HSS/ Solid carbide and HSS
Diametro utensili/Tool diameter	3–32 mm
Lunghezza massima/Maximum Length of shrink fit chuck with tool	570 mm
Dimensioni approssimative LxLxA/Dimensions WxDxH	850×660×970 mm
Peso/Weight	115 kg
Nr. ordine/Order No.	80.100.20NG.3

**Upgrade con indicatori a led TME
TME Cooling System Upgrade
a soli/only EUR 2.499,-**

Offerta speciale: EUR 17.999,-

Special offer: EUR 17.999,-

Costi di trasporto e imballo inclusi!
Freight and packaging included!



L'immagine mostra la TD1002 con dispositivo di misurazione della concentricità (non compreso nel prezzo)
Picture shows TD1002 with runout measuring device (not included in price)

Bilanciatrice per la bilanciatura di utensili, mandrini portautensili e mole a disco su 1 o 2 piani (opzionale).

- Macchina da tavolo
- Ottimizzata per bilanciare mole di rettifica
- Per piccole serie, utilizzi sporadici, mandrini standard e mole a disco
- Adattatori con sistema di serraggio automatico

Particolarità

- Utilizzo guidato a menù su display integrato
- Cupola di protezione con regolazione automatica
- Cuscinetti speciali ad alta precisione

Balancing Machine to balance tools, tool holders and grinding wheels on 1 and 2 planes (optional).

- Force measuring table and complementary machine
- Optimized for balancing of grinding wheels
- For small batch lots, single application, standard chucks and grinding wheel packages
- Adapter with automatic clamping system

Features

- Menu-based handling – via integrated user interface and display
- Safety hood with automated door lock
- Special high precision spindle bearings



L'offerta include:

- 1 bilanciatrice TD1002 inclusa base ottimizzata antivibrante
- 1 adattatore standard per la bilanciatura (nelle misure ISO/BT 30/40, HSK 32 – 63 nella forma A e E)

Offer includes:

- 1 Balancing machine TD 1002 incl. vibration optimised base
- 1 standard balancing arbor (available for following adapters: SK/BT 30/40, HSK 32 – 63 independent form A or E)

Dati tecnici/Technical details

Tool Dynamic TD 1002

Dimensioni approssimative LxLxA/Dimensions WxDxH [mm]	500×680×820	Potenza richiesta/Power usage [kW]	0,4
Peso [kg]/Weight [kg]	200	Aria compressa/Compressed air [bar]	6
Velocità del sistema rotante [giri/min]/Spindle speed [rpm]	600–1100	Lunghezza max. utensili/Max. tool length [mm]	360
Precisione della misurazione/Measuring accuracy [gmm]	< 1	Diametro max. dell'utensile/Max. tool diameter [mm]	340
Tensione di alimentazione/Power requirements [V/Hz]	230/50–60	Peso max. dell'utensile/Max. tool weight [kg]	15
		Nr. ordine/Order No.	80.250.00_D

Offre spéciale : EUR 14.999,–

Special offer: EUR 14.999,–

PROMOZIONE BILANCIATRICE TD COMFORT
PROMOTION BALANCING MACHINE TD COMFORT

Costi di trasporto e imballo inclusi!
Freight and packaging included!



Tool Dynamic TD Comfort è la macchina bilanciatrice più precisa al mondo con una ripetibilità di < 0,5 gmm. Con l'indicatore ottico dello squilibrio mediante un laser di precisione arrivate velocemente all'obiettivo. Inoltre, con il nuovo software di bilanciatura di questa macchina, è possibile compensare lo squilibrio mediante la fresatura ed è facile da utilizzare.

Tool Dynamic TD Comfort is the most accurate tool balancing machine in the world with a repeatable accuracy of < 0,5 gmm. With the optical indication of unbalance by the precision laser you reach your targets fast! In addition the new balancing software of this machine offers the possibility to correct the unbalance by milling and is easy to operate.

Ulteriori opzioni di configurazione non incluse e disponibili su richiesta:
More optional configurations excluded and available on request:

- | | | | |
|---|--|---|--|
|  | Armadietto con cassette integrato nella macchina
Rack for accessories |  | Programma di bilanciamento con fresatura
Milling program |
|  | Equilibratura in punti fissi
Fixed components |  | Software di bilanciamento TD 4.0
Balancing software TD 4.0 |
|  | Rilevamento ottico di rotazione
Optical indexing help |  | Marcatura Laser
Laser marking |
|  | Programma di bilanciamento 1 piano (statico)
Balancing in 1 plane |  | Monitor TFT
TFT screen |
|  | Equilibratura su 2 piani
Balancing in 2 planes |  | Rotazione automatica
Automatic indexing |
|  | Foratura radiale
Drilling radial |  | Software per la equilibratura a mezzo di anelli eccentrici
Software for compensation with balancing rings |



L'offerta include:

- 1 bilanciatrice TD Comfort
- 1 adattatore standard per la bilanciatura (nelle misure ISO/BT 30/40, HSK 32 - 63 nella forma A e E)
- 1 Master di calibrazione (Nr. ordine 80.230.00)

Offer includes:

- 1 Balancing machine TD Comfort
- 1 standard balancing arbor (available for following adapters: SK/BT 30/40, HSK 32 - 63 independent form A or E)
- 1 calibration tube (Order No. 80.230.00)

Dati tecnici/Technical details

Tool Dynamic TD Comfort

Dimensioni approssimative LxLxA/Dimensions WxDxH [mm]	1100x1500x820	Aria compressa/Compressed air [bar]	6
Peso [kg]/Weight [kg]	450	Lunghezza max. utensili/Max. tool length [mm]	400
Velocità del sistema rotante [giri/min]/Spindle speed [rpm]	300-1100	Diametro max. dell'utensile/Max. tool diameter [mm]	380
Precisione della misurazione/Measuring accuracy [gmm]	< 0,5	Su richiesta Ø/Optional Ø [mm]	425
Tensione di alimentazione/Power requirements [V/Hz]	230/50-60	Peso max. dell'utensile/Max. tool weight [kg]	30
Potenza richiesta/Power usage [kW]	0,4	Nr. ordine/Order No.	80.224.00.09.3

Offerta speciale: EUR 26.499,-

Special offer: EUR 26.499,-

Lavorate sempre con una macchina HAIMER controllata!

Utilizzate i vostri dispositivi HAIMER come se fossero nuovi di produzione!

Anche se grazie ai componenti di alta qualità le nostre macchine sono estremamente robuste, di lunga durata ed affidabili, vi raccomandiamo il nostro nuovo concetto HAIMER per il Service.

Optate per il massimo della sicurezza del processo, per una maggiore prestazione e per il massimo dell'affidabilità delle vostre macchine HAIMER con la manutenzione di qualità personalizzata ed individuale.

Sia che si tratti di una singola manutenzione, di un contratto premium o della manutenzione Quality Wins – otterrete da HAIMER sempre il service idoneo alle vostre esigenze.

Always work on a HAIMER proven machine!

Use your HAIMER machine as straight out of the production line.

Even if HAIMER machines are extremely robust, durable and reliable due to the HAIMER high quality components, we recommend the new HAIMER service concept to you in order to guarantee the maximum performance of your HAIMER peripherals.

Go for absolute process safety, highest reliability and maximum performance with your personal and individual HAIMER Quality-Service.

Regardless of Single maintenance, Premium contract or Quality Wins all-in service – at HAIMER you always get the most suitable service for your requirements.



I vostri vantaggi

- ✓ Riconoscimento precoce delle usure
- ✓ Mantenimento dello stato ideale
- ✓ Migliore disponibilità degli specialisti HAIMER
- ✓ Livello di qualità costante

Your benefits

- ✓ Early wear detection
- ✓ Maintenance of machine condition
- ✓ Best access to HAIMER specialists
- ✓ Consistent quality level



100% Service by HAIMER

Manutenzione Premium

- ✓ Contratto di manutenzione di 3 anni
- ✓ Controlli periodici dei vostri dispositivi HAIMER e disponibilità di un tecnico HAIMER a breve termine senza costi aggiuntivi
- ✓ 15% di sconto su pezzi di ricambio e su pezzi di usura

Manutenzione Quality Wins

Oltre alla manutenzione Premium comprende altresì:

- ✓ Pacchetto All Inclusive per i vostri dispositivi HAIMER, le spese di viaggio, i pezzi di ricambio e 35% di sconto sui pezzi di usura
- ✓ In aggiunta 2 ore di corso per i vostri collaboratori

Premium maintenance

- ✓ 3-year maintenance contract
- ✓ Regular appointments for maintenance of your HAIMER machine and short-term availability of a HAIMER application engineer without extra charge
- ✓ 15% discount on wear- and spare parts

Quality Wins maintenance

Includes Premium maintenance as well as:

- ✓ All inclusive package for your HAIMER machine. Travel expenses and spare parts included and 35% discount on wear parts
- ✓ Additionally 2 hours of training for your employees

Vi offriamo da un'unica fonte il service ufficiale HAIMER per la vostra Tool Management Room. Combinare il service per tutti i vostri dispositivi HAIMER e approfittate di notevoli vantaggi.

We offer the official HAIMER Service for your Tool Management room as one single source provider. Combine service offers for all your HAIMER machines and benefit from attractive discounts.

	Manutenzione Premium Maintenance Premium	Manutenzione Quality Wins Maintenance Quality Wins
1 dispositivo 1 machine	Prezzo pieno Full price	Prezzo pieno Full price
2 dispositivi 2 machines	25% di sconto * 25% discount *	50% di sconto * 50% discount *
3 dispositivi 3 machines	50% di sconto * 50% discount *	Service per 3 dispositivi al costo di 2 ** Service for 3 machines, pay only 2 maintenances**

* sulla manutenzione più economica / on cheapest maintenance

** manutenzione più economica gratuita / cheapest maintenance for free



Sottoscrivete ORA un contratto di manutenzione per la vostra nuova macchina e l'installazione verrà eseguita gratuitamente!
Conclude a maintenance contract for your new machine NOW and we give you the installation for free!

Fate in modo che la vostra nuova macchina HAIMER continui ad essere qualitativamente d'alto livello anche dopo anni ed assicuratevi ulteriori vantaggi promozionali.

Prendete oggi un appuntamento con il futuro!

Make sure that your new HAIMER machine delivers perfect quality even after years and secure your promotional advantage now.

Set your appointment with the future now!



10 mandrini portapinze corti ad un prezzo vantaggioso!

10 short ER collet chucks at a favorable price!

Offerta speciale



ISO/SK40



BT40



HSK-A63

L'offerta comprende rispettivamente 10 mandrini portapinze a scelta tra quelli presenti nell'assortimento elencato in ISO40/BT40 e HSK-A63 ad un prezzo speciale.

The offer includes 10 short ER collet chucks of your choice from the program below in SK40/BT40 or HSK-A63 at a favorable price.

ISO/SK40

ER	16	25	32
Ø D [mm]	28	42	50
Serraggio/Clamping range [mm]	0,5-10,0	1,0-16,0	1,5-20,0
L [mm]	2)	62	64
Misura/Length A [mm]	Corto/short	70 ¹⁾	70 ¹⁾
Nr. ordine/Order No.	40.320...	.16	.25

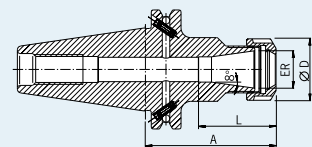

Prezzo speciale ISO: EUR 749,- !

Special price SK: EUR 749,- !

BT40

ER	16	25	32
Ø D [mm]	28	42	50
Serraggio/Clamping range [mm]	0,5-10,0	1,0-16,0	1,5-20
L [mm]	2)	57	64
Misura/Length A [mm]	Corto/short	70	70
Nr. ordine/Order No.	40.520...	.16	.25

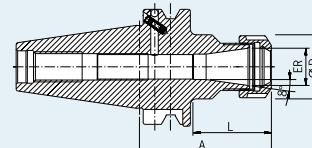

Prezzo speciale BT: EUR 749,- !

Special price BT: EUR 749,- !

HSK-A63

ER	16	25	32
Ø D [mm]	28	42	50
Serraggio/Clamping range [mm]	0,5-10,0	1,0-16,0	1,5-20,0
L [mm]	32,5	41	47
Misura/Length A [mm]	Corto/short	100	100
Nr. ordine/Order No.	A63.020...	.16	.25

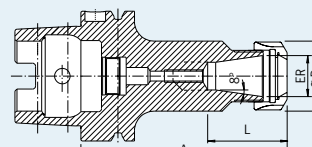

Prezzo speciale HSK: EUR 999,- !

Special price HSK: EUR 999,- !

5 mandrini per calettamento o portapinze ad un prezzo vantaggioso!

5 short shrink fit chucks or collet chucks at a favorable price!



L'offerta comprende rispettivamente 5 mandrini per calettamento o 5 mandrini portapinze a scelta tra quelli presenti nell'assortimento elencato in ISO50 ad un prezzo speciale.

The offer includes 5 short shrink fit chucks or 5 collet chucks of your choice from the program below in SK50 at a favorable price.

Mandrini per calettamento ISO/SK50

Serraggio/Clamping	Ø D1 [mm]	06	08	10	12	14	16	18	20	25	32
	Ø D2 [mm]	21	21	24	24	27	27	33	33	44	44
	Ø D3 [mm]	27	27	32	32	34	34	42	42	53	53
	L [mm]	36	36	42	47	47	50	50	52	58	58
Misura/Length A [mm]	Corto/short	80	80	80	80	80	80	80	80	100	100
Nr. ordine/Order No.	50.440...	.06	.08	.10	.12	.14	.16	.18	.20	.25	.32

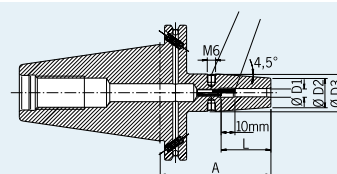

Prezzo speciale ISO50: EUR 919,- !

Special price SK50: EUR 919,- !

Mandrini portapinze ISO/SK50

	ER	16	20	25	32
	Ø D [mm]	28	34	42	50
Serraggio/Clamping range [mm]		0,5-10,0	1,5-13	1,0-16,0	1,5-20,0
	L [mm]	2)	41,5	62	64
Misura/Length A [mm]	Corto/short	70 ¹⁾	70 ¹⁾	70 ¹⁾	70 ¹⁾
Nr. ordine/Order No.	50.320...	.16	.20	.25	.32

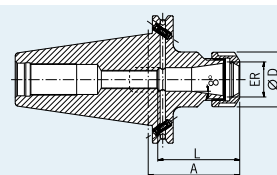

Prezzo speciale ISO50: EUR 559,- !

Special price SK50: EUR 559,- !

10 mandrini per calettamento ad un prezzo vantaggioso!

10 short shrink fit chucks at a favorable price!

Offerta speciale



ISO/SK40



BT40



HSK-A63

L'offerta comprende rispettivamente 10 mandrini per calettamento a scelta tra quelli presenti nell'assortimento elencato in ISO40/BT40 e HSK-A63 ad un prezzo speciale.

The offer includes 10 short shrink fit chucks of your choice from the program below in SK40/BT40 or HSK-A63 at a favorable price.

ISO/SK40

Serraggio/Clamping	Ø D1 [mm]	06	08	10	12	14	16	18	20
	Ø D2 [mm]	21	21	24	24	27	27	33	33
	Ø D3 [mm]	27	27	32	32	34	34	42	42
	L [mm]	36	36	42	47	47	50	50	52
Misura/Length A [mm]	Corto/short	80	80	80	80	80	80	80	80
Nr. ordine/Order No.	40.440...	.06	.08	.10	.12	.14	.16	.18	.20

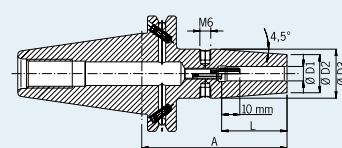

Prezzo speciale ISO: EUR 1.099,- !

Special price SK: EUR 1.099,- !

BT40

Serraggio/Clamping	Ø D1 [mm]	06	08	10	12	14	16	18	20
	Ø D2 [mm]	21	21	24	24	27	27	33	33
	Ø D3 [mm]	27	27	32	32	34	34	42	42
	L [mm]	36	36	42	47	47	50	50	52
Misura/Length A [mm]	Corto/short	90	90	90	90	90	90	90	90
Nr. ordine/Order No.	40.640...	.06	.08	.10	.12	.14	.16	.18	.20

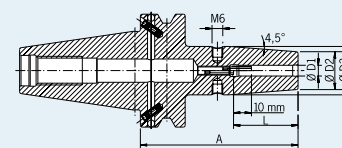

Prezzo speciale BT: EUR 1.099,- !

Special price BT: EUR 1.099,- !

HSK-A63

Serraggio/Clamping	Ø D1 [mm]	06	08	10	12	14	16	18	20
	Ø D2 [mm]	21	21	24	24	27	27	33	33
	Ø D3 [mm]	27	27	32	32	34	34	42	42
	L [mm]	36	36	42	47	47	50	50	52
Misura/Length A [mm]	Corto/short	80	80	85	90	90	95	95	100
Nr. ordine/Order No.	A63.140....	.06	.08	.10	.12	.14	.16	.18	.20

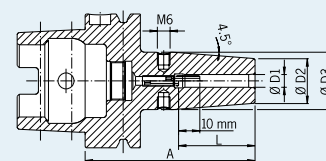

Prezzo speciale HSK: EUR 1.259,- !

Special price HSK: EUR 1.259,- !

3 mandrini per calettamento Power Shrink corti ad un prezzo vantaggioso!

3 short Power Shrink Chucks at a favorable price!

Offerta speciale



ISO/SK40



BT40



HSK-A63

L'offerta comprende rispettivamente 3 mandrini per calettamento Power Shrink corti a scelta tra quelli presenti nell'assortimento elencato in ISO40/BT40 e HSK-A63 ad un prezzo speciale.

The offer includes 3 short Power Shrink Chucks of your choice from the program below in SK40/BT40 or HSK-A63 at a favorable price.

ISO/SK40

Serraggio/Clamping Ø D1 [mm]	06	08	10	12	14	16	18	20	25	32
Ø D2 [mm]	22	22	26,5	26,5	29,5	29,5	35,5	35,5	45,5	45,5
L [mm]	36	36	42	47	47	50	50	52	58	58
Misura/Length A [mm] Ultra corto/ultra short Nr. ordine/Order No. 40.445...	65 .06.3	65 .08.3	65 .10.3	65 .12.3	65 .14.3	65 .16.3	65 .18.3	65 .20.3	75 .25.3	80 .32.3



BT40

Serraggio/Clamping Ø D1 [mm]	06	08	10	12	14	16	18	20	25	32
Ø D2 [mm]	22	22	26,5	26,5	29,5	29,5	35,5	35,5	45,5	45,5
L [mm]	36	36	42	47	47	50	50	52	58	58
Misura/Length A [mm] Ultra corto/ultra short Nr. ordine/Order No. 40.645...	70 .06.3	70 .08.3	70 .10.3	70 .12.3	75 .14.3	75 .16.3	75 .18.3	75 .20.3	85 .25.3	85 .32.3



HSK-A63

Serraggio/Clamping Ø D1 [mm]	06	08	10	12	14	16	18	20	25	32
Ø D2 [mm]	22	22	26,5	26,5	29,5	29,5	35,5	35,5	45	45
L [mm]	38	38	43	46	48	49	49	49	57	59
Misura/Length A [mm] Ultra corto/ultra short Nr. ordine/Order No. A63.145...	70 ¹⁾ .06.3	70 ¹⁾ .08.3	70 ¹⁾ .10.3	70 ¹⁾ .12.3	75 ¹⁾ .14.3	75 ¹⁾ .16.3	75 ¹⁾ .18.3	75 ¹⁾ .20.3	85 ¹⁾ .25.3	85 ¹⁾ .32.3



Prezzo speciale: EUR 519,- !

Special price: EUR 519,- !

Disegno tecnico Technical drawing

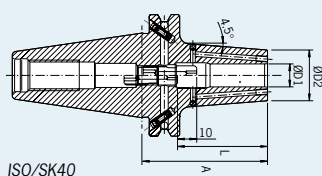

ISO/SK40

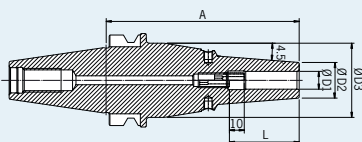

BT40

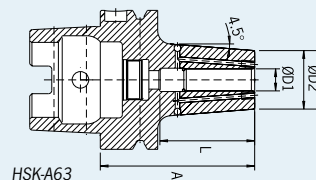

HSK-A63

5 frese HAIMER MILL con valigetta ad un prezzo vantaggioso!

5 HAIMER MILL end mills with suitcase at a favourable price!

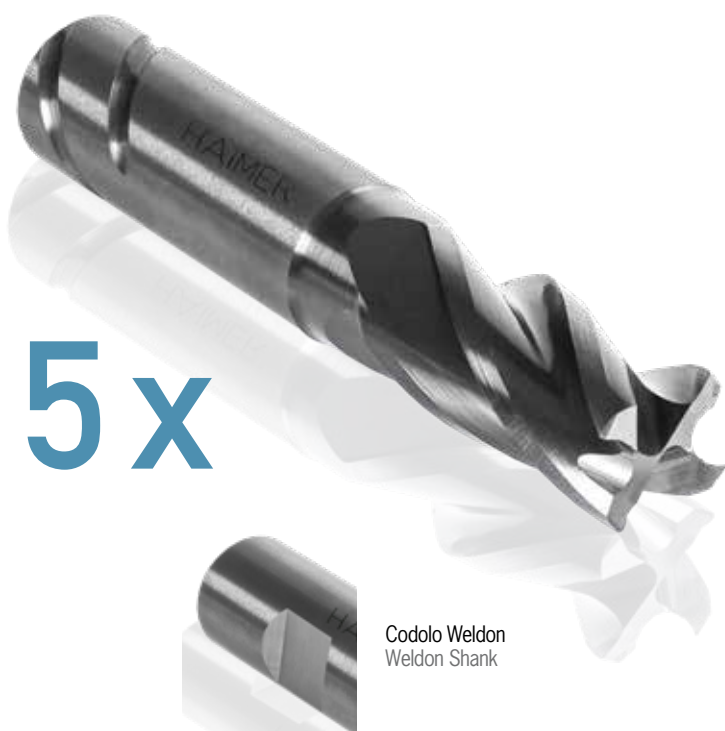

5x

Codolo Weldon
Weldon Shank



L'offerta comprende:

- 5 frese HAIMER MILL con codolo Safe-Lock o Weldon nei diametri 6 mm, 8 mm, 10 mm, 12 mm e 16 mm
- Fornite in un imballo antiurto: qualità al top in ogni fornitura
- Una solida valigetta per un trasporto ed uno stoccaggio sicuro degli utensili

Offer includes:

- 5 HAIMER MILL end mills with Safe-Lock or Weldon shank in diameters 6 mm, 8 mm, 10 mm, 12 mm and 16 mm
- Shock-resistant packaging: Top quality at each delivery
- Stable case for safe transport and storage of the tools

Frese incluse Included End Mills	D1 (f9) D1 (f9) [mm]	Tagliante Cutting edge	Misura Size [mm]	L1 max. L1 max. [mm]	L(+/-1) L(+/-1) [mm]	L2 L2 [mm]	D2 D2 [mm]	D (h6) D (h6) [mm]
F2004NN*0600CDA	6,00	C	0,12	13	58	20	5,7	6
F2004NN*0800CDA	8,00	C	0,16	19	64	26	7,6	8
F2004NN*1000CDA	10,00	C	0,20	22	73	30,5	9,5	10
F2004NN*1200CDA	12,00	C	0,24	26	84	36,5	11,4	12
F2004NN*1600CDA	16,00	C	0,32	32	93	42,5	15,2	16

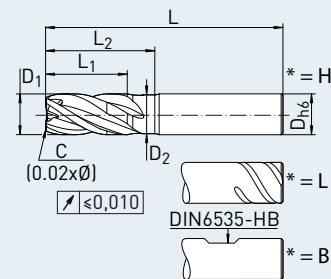

Safe-Lock Nr. ordine/Order No. F2004NNL.AK
Weldon Nr. ordine/Order No. F2004NNB.AK

* = L - Safe-Lock / H - Codolo liscio / B - Codolo Weldon
* = L - Safe-Lock / H - Straight shank / B - Weldon Shank

Con riserva di modifiche tecniche senza preavviso/Technical data subject to change without prior notice
Tutti i prezzi sono al netto di IVA/All prices are net prices
Vengono applicate le nostre Condizioni Generali di Vendita (www.haimer.it/condizioni-general-di-vendita)/Our GTC apply (www.haimer.biz/gtc)

PACCHETTO I / PACKAGE I

- 5 frese HAIMER MILL nei diametri 6 mm, 8 mm, 10 mm, 12 mm e 16 mm
 - Fornite in un imballo antiurto: qualità al top in ogni fornitura
 - Una solida valigetta per un trasporto e uno stoccaggio sicuro degli utensili
-
- 5 HAIMER MILL end mills in diameters 6 mm, 8 mm, 10 mm, 12 mm and 16 mm
 - Shock-resistant packaging: Top quality at each delivery
 - Stable case for safe transport and storage of the tools



5x

Prezzo speciale/Special Price
EUR 199.00

Nr. ordine/Order No. F2004NNH.AK

PACCHETTO II / PACKAGE II

- 4 frese HAIMER MILL nei diametri 6 mm, 8 mm, 10 mm e 12 mm
- Fornite in un imballo antiurto: qualità al top in ogni fornitura
- Una solida valigetta per un trasporto e uno stoccaggio sicuro degli utensili

- 4 HAIMER MILL end mills in diameters 6 mm, 8 mm, 10 mm and 12 mm
- Shock-resistant packaging: Top quality at each delivery
- Stable case for safe transport and storage of the tools



4x

Prezzo speciale/Special Price
EUR 129.00

Nr. ordine/Order No. F2004NNH.AK2

PACCHETTO III / PACKAGE III

- 4 frese HAIMER MILL nei diametri 6 mm, 8 mm, 10 mm e 12 mm
- Fornite in un imballo antiurto: qualità al top in ogni fornitura

- 4 HAIMER MILL end mills in diameters 6 mm, 8 mm, 10 mm and 12 mm
- Shock-resistant packaging: Top quality at each delivery



4x

Prezzo speciale/Special Price
EUR 119.00

Nr. ordine/Order No. F2004NNH.AK3



Vedete HAIMER MILL in azione!
Scan and see the HAIMER MILL in Action!

Se ordinate 5 HAIMER MILL = ne riceverete 7!
Se ordinate 7 HAIMER MILL = ne riceverete 10!
Se ordinate 10 HAIMER MILL = ne riceverete 15!

5 HAIMER MILL ordered = 7 delivered!
7 HAIMER MILL ordered = 10 delivered!
10 HAIMER MILL ordered = 15 delivered!

Offerta
speciale

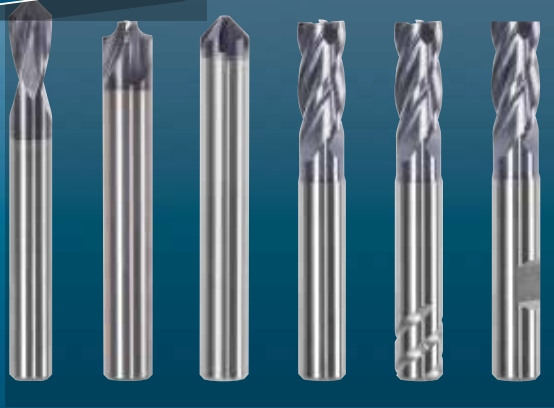

Acquistate le frese in metallo duro HAIMER MILL in pacchetti ad un prezzo vantaggioso. L'offerta è valida per le singole frese, ma non per le valigette. Le frese in omaggio saranno del modello meno costoso tra quelle ordinate.

I dati tecnici e i codici si trovano nel nostro catalogo attuale della tecnologia degli utensili. Fate una scansione del codice QR oppure scaricate il documento dal nostro sito:

www.haimer.it/service/mediateca/cataloghi.

HAIMER MILL caratteristiche e vantaggi

- ✓ A scelta con codolo DIN 6535-HA, codolo Weldon DIN 6535-HB o codolo Safe-Lock
- ✓ Gambo scaricato per maggiore profondità di taglio
- ✓ Tagliente al centro
- ✓ Tolleranza del codolo h6
- ✓ Elica a passo differenziato
- ✓ Runout < 10 µm
- ✓ Può essere utilizzato sulla maggior parte dei materiali
- ✓ Adatto per la sgrossatura e per la finitura
- ✓ Rampa
- ✓ Foratura
- ✓ Slotting
- ✓ 4 taglienti

Buy HAIMER MILL solid carbide end mills at a favorable package price. The offer is valid on our complete HAIMER MILL end mill product range (suitcase sets excluded).

The end mills at the lowest price are free of charge.

For technical information and order numbers scan the QR code below or download the current Tooling Technology catalogue or visit our website at

www.haimer.biz/services/media-centre/brochures.

HAIMER MILL Characteristics and Advantages

- ✓ Optional straight shank DIN 6535-HA, Weldon shank DIN 6535-HB or Safe-Lock shank
- ✓ Neck for higher cutting depth
- ✓ Center cutting
- ✓ Unequal cutting edge
- ✓ Runout < 10 µm
- ✓ Suitable for almost all materials
- ✓ For both roughing and finishing
- ✓ Ramping
- ✓ Drilling
- ✓ Slotting
- ✓ 4 Teeth
- ✓ Corner chamfer 45°



PROMOZIONE HAIMER MILL: LA SERIE POWER, PACCHETTI DI FRESE IN METALLO DURO
PROMOTION HAIMER MILL POWER SERIES SOLID CARBIDE END MILLS PACKAGES

Se ordinate 5 HAIMER MILL della serie Power = ne riceverete 7!
 Se ordinate 7 HAIMER MILL della serie Power = ne riceverete 10!
 Se ordinate 10 HAIMER MILL della serie Power = ne riceverete 15!

5 HAIMER MILL Power Series ordered = 7 delivered!
 7 HAIMER MILL Power Series ordered = 10 delivered!
 10 HAIMER MILL Power Series ordered = 15 delivered!



Acquistate le frese in metallo duro HAIMER MILL della serie Power in pacchetti ad un prezzo vantaggioso. L'offerta è valida per tutta la nostra gamma di frese HAIMER MILL della serie Power. Le frese in omaggio saranno del modello meno costoso tra quelle ordinate. I dati tecnici e i codici si trovano nel nostro catalogo attuale della tecnologia degli utensili. Fate una scansione del codice QR oppure scaricate il documento dal nostro sito: www.haimer.it/service/mediateca/cataloghi.

Buy HAIMER MILL Power Series solid carbide end mills at a favorable package price. The offer is valid on our complete HAIMER MILL Power Series product range. The end mills at the lowest price are free of charge. For technical information and order numbers scan the QR code below or download the current Tooling Technology catalogue or visit our website at www.haimer.biz/services/media-centre/brochures.

HAIMER MILL la serie Power caratteristiche e vantaggi

- ✓ Per impieghi universali su diversi materiali (preferibilmente acciaio)
- ✓ Metallo duro a grana fine con una ottima resistenza agli urti ed anche alla flessione
- ✓ Codolo in tolleranza h5
- ✓ Codolo provvisto di sistema anti-sfilamento Safe-Lock e massimizzazione della capacità di lavoro
- ✓ Rivestimento innovativo in PVD, per una altissima protezione contro l'usura, rivestimento HAIMER ad alte prestazioni basato su AlTiN
- ✓ Superfici trattate prima e dopo la lavorazione, per ottenere un'evacuazione ottimale dei trucioli
- ✓ Elica a passo differenziato per una lavorazione a vibrazioni ridotte
- ✓ Gambo scaricato per maggiore profondità di taglio
- ✓ Le frese HAIMER MILL la serie Power sono bilanciate finemente di serie
- ✓ Altissima concentricità (max. 5 µm)
- ✓ Tolleranza sul diametro h9
- ✓ Alta qualità costantemente controllata al 100% per mezzo di controlli ottici e con misurazioni
- ✓ Confezionate in speciali scatole anti-urto

HAIMER MILL Power Series Characteristics and Advantages

- ✓ For universal use in different materials (steel preferred)
- ✓ Submicron carbide grade with excellent T.R.S.
- ✓ h5 shank tolerance
- ✓ Optional Safe-Lock shank for pull out protection and productivity improvement
- ✓ Latest PVD coating for maximum wear protection, AlTiN-based HAIMER high-performance coating
- ✓ Pre and post treatment of tool surfaces for optimized chip removal
- ✓ Unequal cutting edge angle and helix for vibration reduced machining
- ✓ Neck for higher cutting depth
- ✓ HAIMER MILL Power Series end mills are fine balanced
- ✓ Highest runout accuracy (max. 5 µm)
- ✓ Cutting diameter h9
- ✓ 100% cutting output inspection
- ✓ Consistent high and approved quality
- ✓ Shock-resistant packaging



Se ordinate 5 HAIMER MILL della serie alu = ne riceverete 7!
Se ordinate 7 HAIMER MILL della serie alu = ne riceverete 10!
Se ordinate 10 HAIMER MILL della serie alu = ne riceverete 15!

5 HAIMER MILL ALU Series ordered = 7 delivered!
7 HAIMER MILL ALU Series ordered = 10 delivered!
10 HAIMER MILL ALU Series ordered = 15 delivered!

Offerta speciale



Per alluminio
For aluminum

Acquistate le frese in metallo duro HAIMER MILL della serie alu in pacchetti ad un prezzo vantaggioso. L'offerta è valida per tutta la nostra gamma di frese HAIMER MILL della serie alu. Le frese in omaggio saranno del modello meno costoso tra quelle ordinate. I dati tecnici e i codici si trovano nel nostro catalogo attuale della tecnologia degli utensili. Fate una scansione del codice QR oppure scaricate il documento dal nostro sito: www.haimer.it/service/mediateca/cataloghi.

HAIMER MILL la serie alu caratteristiche e vantaggi

- ✓ Gambo scaricato per maggiore profondità di taglio.
- ✓ Tagliente al centro oppure fresa sferica.
- ✓ Superfici lucidate.
- ✓ Rivestimento opzionale per materiali abrasivi.
- ✓ Codolo provvisto di sistema anti-sfilamento Safe-Lock
- ✓ Rivestimento innovativo in PVD, per una altissima protezione contro l'usura, rivestimento HAIMER ad alte prestazioni basato su AlTiN
- ✓ Superfici trattate prima e dopo la lavorazione, per ottenere un'evacuazione ottimale dei trucioli
- ✓ Elica a passo differenziato per una lavorazione a vibrazioni ridotte
- ✓ Gambo scaricato per maggiore profondità di taglio
- ✓ Le frese HAIMER MILL la serie alu sono bilanciate finemente di serie
- ✓ Altissima concentricità (max. 5 µm)
- ✓ Tolleranza sul diametro h9
- ✓ Alta qualità costantemente controllata al 100% per mezzo di controlli ottici e con misurazioni

Buy HAIMER MILL ALU Series solid carbide end mills at a favorable package price. The offer is valid on our complete HAIMER MILL ALU Series product range.

The end mills at the lowest price are free of charge.

For technical information and order numbers scan the QR code below or download the current Tooling Technology catalogue or visit our website at

www.haimer.biz/services/media-centre/brochures.

HAIMER MILL ALU Series Characteristics and Advantages

- ✓ Neck for higher cutting depth
- ✓ Center cutting or ball nose
- ✓ Polished flute and relief
- ✓ Optional coating for abrasive materials
- ✓ Optional Safe-Lock shank for pull out protection and productivity improvement
- ✓ Latest PVD coating for maximum wear protection, AlTiN-based HAIMER high-performance coating
- ✓ Pre and post treatment of tool surfaces for optimized chip removal
- ✓ Unequal cutting edge angle and helix for vibration reduced machining
- ✓ Neck for higher cutting depth
- ✓ HAIMER MILL ALU Series end mills are fine balanced
- ✓ Highest runout accuracy (max. 5 µm)
- ✓ Cutting diameter h9
- ✓ 100% cutting output inspection



Se ordinate 5 Duo-Lock = ne riceverete 7!
Se ordinate 7 Duo-Lock = ne riceverete 10!
Se ordinate 10 Duo-Lock = ne riceverete 15!

5 Duo-Lock ordered = 7 delivered!
7 Duo-Lock ordered = 10 delivered!
10 Duo-Lock ordered = 15 delivered!

Offerta speciale
Oltre 100 tipologie disponibili



Acquistate le testine in metallo duro Duo-Lock in pacchetti ad un prezzo vantaggioso. L'offerta è valida per tutta la nostra gamma di frese Duo-Lock HAIMER MILL e serie Power. Le frese in omaggio saranno del modello meno costoso tra quelle ordinate. I dati tecnici e i codici si trovano nel nostro catalogo attuale della tecnologia degli utensili. Fate una scansione del codice QR oppure scaricate il documento dal nostro sito: www.haimer.it/service/mediateca/cataloghi.

Caratteristiche e vantaggi del Duo-Lock

- ✓ Altissima precisione per runout e presettaggio della lunghezza
- ✓ Massima stabilità basata sulla tecnologia brevettata del doppio cono per lavorazioni impegnative di fresatura
- ✓ Rigidity superiore dell'interfaccia che permette di raggiungere fino ad una volta e mezza del diametro in cave dal pieno
- ✓ I parametri geometrici della connessione sono stati testati ed ottimizzati in dettaglio. Ciò ha portato allo sviluppo del sistema modulare più robusto in assoluto
- ✓ Grazie al design testato con simulazioni FEA le tensioni dell'interfaccia restano al di sotto dei valori critici ammissibili anche in lavorazioni molto impegnative
- ✓ Elevata rigidità ed elevata precisione grazie alla terza area di contatto

Buy Duo-Lock milling heads at a favorable package price. The offer is valid on our complete Duo-Lock HAIMER MILL Power Series product range. The milling heads at the lowest price are free of charge. For technical information and order numbers scan the QR code below or download the current Tooling Technology catalogue or visit our website at www.haimer.biz/services/media-centre/brochures.

Duo-Lock Characteristics and Advantages

- ✓ Highest accuracy in runout and length presetting
- ✓ Maximum stability based on the patent applied double cone for challenging milling applications
- ✓ Superior rigidity of the interface that allows for unique d.o.c. capability of up to 1.5 x D and 1 x D in full slotting
- ✓ Geometric parameters of the connection have been optimized and thoroughly tested leading to the most robust modular system ever developed
- ✓ FEA based design ensures that stress levels in the interface remain below critical values even at elevated loads
- ✓ High stiffness and accuracy through third contact area

Acquista 10 testine Duo-Lock e una chiave e riceverai una pinza Duo-Lock gratis!

Purchase 10 DL Heads and a Wrench and receive a DL collet for free!

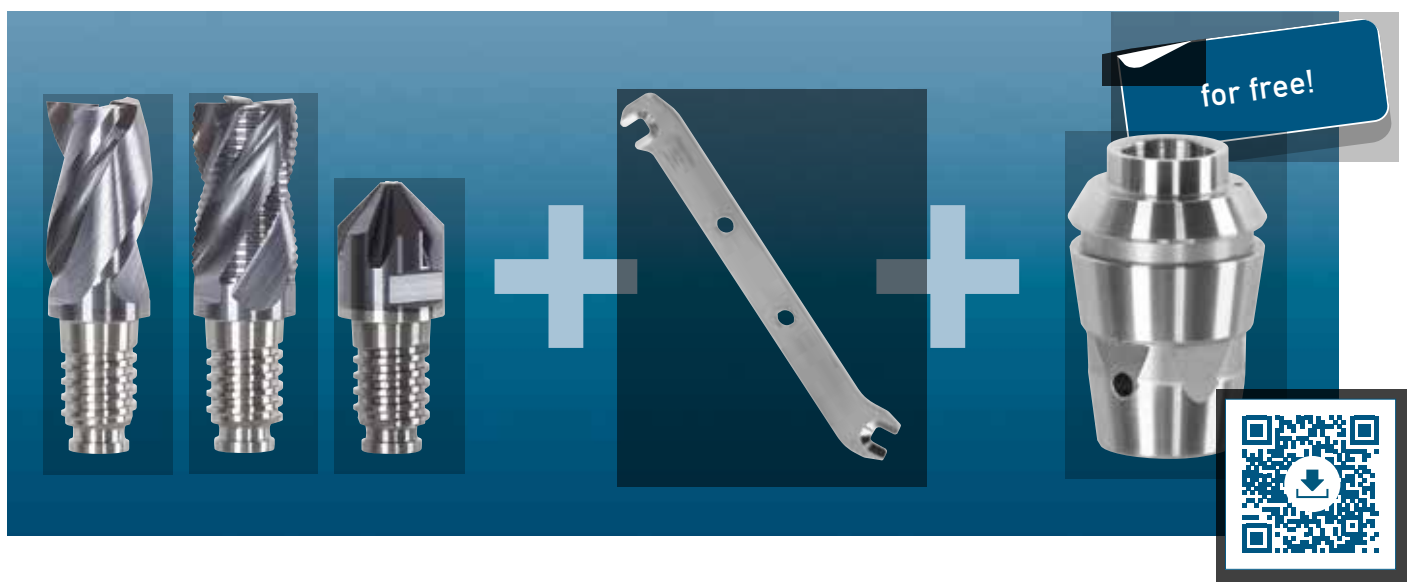

Per ogni pacchetto comprendente 10 testine Duo-Lock e una chiave manuale riceverete gratuitamente una pinza Duo-Lock a vostra scelta.

Le testine Duo-Lock possono essere combinate a scelta sulla base dell'interfaccia DL (DL10, DL12).

L'offerta è valida sulla nostra gamma completa di prodotti Duo-Lock.

Per informazioni tecniche e codici fate la scansione del codice QR sottostante oppure scaricate il catalogo degli utensili o visitate il nostro sito:

www.haimer.it/service/mediateca/cataloghi.

For each 10 Duo-Lock milling heads and hand wrench you purchase you will receive one collet of your choice for free.

The Duo-Lock milling heads can be assorted individually on the basis of the DL interface (DL10 – DL20).

The offer is valid on our complete Duo-Lock product range.

For technical information and order numbers scan the QR code and download the current Tooling Technology catalogue or visit our website at

www.haimer.biz/services/media-centre/brochures.

Chiave dinamometrica ad un braccio con 1 inserto ad un prezzo speciale!

One hand torque wrench with 1 insert at a favorable price!

Offerta speciale

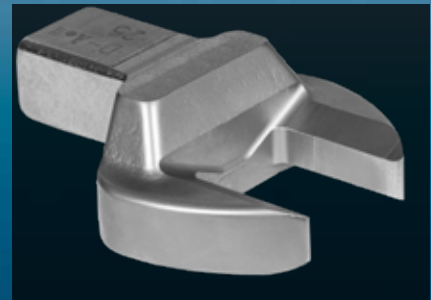

**Ideale per una maggiore precisione:
 Chiave dinamometrica Duo-Lock ad un braccio**

- Chiave dinamometrica ad un braccio con commutazione da destra a sinistra
- Per il cambio utensile con Duo-Lock direttamente nella macchina
- Coppia: 20 – 100 Nm
- Adatto per le frese avvitabili Duo-Lock da DL10 a DL20
- Connessione: 9x12 mm
- Impiego: per avvitare verso destra e verso sinistra

**Optimal torque for more precision:
 One hand torque wrench Duo-Lock**

- One hand torque wrench with changeover ratchet
- For replacing Duo-Lock tool heads directly in the turning machine
- Torque: 20 – 100 Nm
- Useable for Duo-Lock tool heads from DL10 – DL20
- Connecting size 9x12 mm
- Changeable to clockwise and counter clockwise

L'offerta include:

- 1 Chiave dinamometrica Duo-Lock ad un braccio
Nr. ordine 82.587.00
- 1 inserto a scelta tra:

Nr. ordine 82.587.DL10	Duo-Lock DL10
Nr. ordine 82.587.DL12	Duo-Lock DL12
Nr. ordine 82.587.DL16	Duo-Lock DL16
Nr. ordine 82.587.DL20	Duo-Lock DL20

Offer includes:

- 1 One hand torque wrench Duo-Lock
Order. No. 82.587.00
- 1 insert to choose:

Order. No. 82.587.DL10	Duo-Lock DL10
Order. No. 82.587.DL12	Duo-Lock DL12
Order. No. 82.587.DL16	Duo-Lock DL16
Order. No. 82.587.DL20	Duo-Lock DL20

Offerta speciale: EUR 319,00

Special offer: EUR 319,00

Chiave dinamometrica con valigetta e 3 inserti ad un prezzo speciale!**Torque wrench with case and 3 inserts at a favorable price!****Offerta
speciale****Per una coppia ottimale ed una maggiore precisione: Chiave dinamometrica**

- Chiave dinamometrica per una forza di serraggio e una ripetibilità ottimali
- Per un'altissima precisione di concentricità
- Trasmissione ottimale della forza di serraggio
- Coppia estremamente precisa, per una altissima precisione di serraggio
- Nessun sovraccarico delle pinze, anche con diametri di serraggio piccoli
- Inserti intercambiabili

Optimal torque for more precision: Torque Master torque wrench

- For highest runout accuracy, no one-sided clamping
- Optimal power transmission by constant force application
- Torque wrench for highest clamping and repeatability with dial gauge
- Maximum torque for highest clamping force
- No overloading of smaller clamping diameters
- Changeable inserts

L'offerta include:

- 1 chiave dinamometrica Torque Master
- 3 inserti standard
ER16, ER25 e ER32
- Valigetta antiurto per un trasporto sicuro e per lo stoccaggio

Nr. Ordine 84.600.00.AK**Offer includes:**

- 1 Torque Master torque wrench
- 3 inserts for standard ER chucks
ER16, ER25 and ER32
- Stable suitcase for a safe shipment and storage

Order No. 84.600.00.AK**Offerta speciale: EUR 629,00****Special offer: EUR 629,00**

*Con riserva di modifiche tecniche senza preavviso/Technical data subject to change without prior notice
Tutti i prezzi sono al netto di IVA e i costi di trasporto non sono inclusi/All prices are net prices, Freight costs excluded
Vengono applicate le nostre Condizioni Generali di Vendita (www.haimer.it/condizioni-general-di-vendita)/Our GTC apply (www.haimer.biz/gtc)*